

Giới thiệu sản phẩm

Mành Cuốn - Hệ Vista

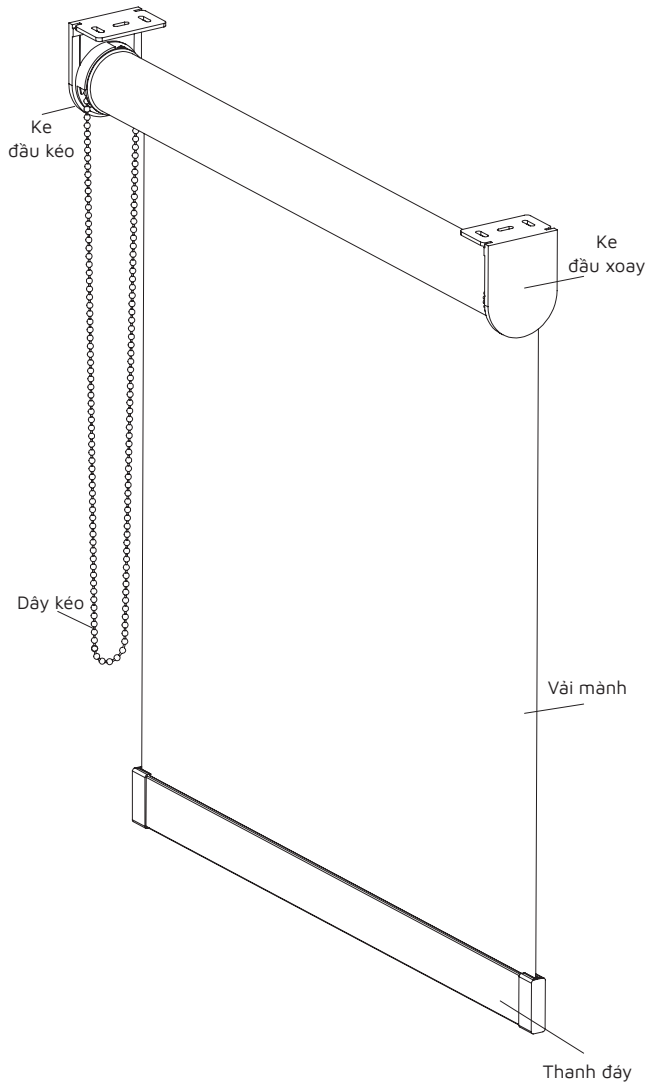

Hướng dẫn lắp đặt

1. Dụng cụ lắp đặt cần thiết

- Khoan, tuốc nơ vít, thước đo, bút chì.
- Li vô (ưu tiên dùng loại Laser).
- **Vít tiêu chuẩn M4x40.**
 - ▶ Chọn loại vít nở hoặc vít phù hợp với chất liệu của bề mặt nơi bắt vít (tường, bê tông, gỗ, thạch cao...)



Vít tiêu chuẩn M4x40

2. Các kiểu lắp đặt và thuật ngữ cửa sổ

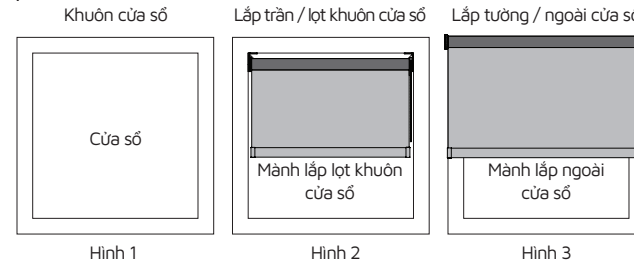

3. Nguyên tắc chung

■ Nguyên tắc khoảng cách ke

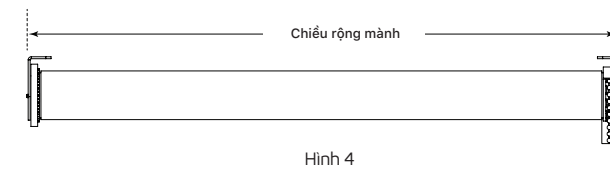

■ Nguyên tắc cùng cao độ



■ Nguyên tắc thẳng hàng



Lắp trần/ lọt khuôn cửa sổ

- Đưa ke đầu xoay và ke đầu kéo vào vị trí lắp đặt, lấy bút chì đánh dấu vào vị trí bắt vít (Hình 7).
 - ▶ Khoảng cách 2 ke bằng số đo chiều rộng màn (Hình 4).
- Điều chỉnh cao độ ke đảm bảo nguyên tắc cùng cao độ (Hình 5) và nguyên tắc thẳng hàng (Hình 6).
- Khoan vào các điểm đánh dấu và cố định ke đầu xoay bằng vít vào các vị trí đã đánh dấu (Hình 7).
- Đưa màn lên gần vị trí lắp đặt.
- Gắn màn phía đầu kéo lên ke (Hình 9).
- Xoay nhẹ bánh răng để thật chốt (Hình 10).
- Nâng đầu màn còn lại còn lại lên ke đầu xoay, nhà chốt để cố định màn (Hình 11).

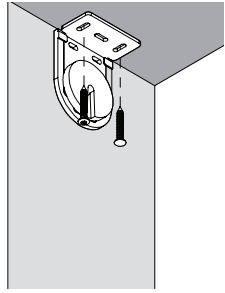

Hình 7

Lắp tường/ ngoài cửa sổ

- Đưa ke đầu xoay và ke đầu kéo vào vị trí lắp đặt, lấy bút chì đánh dấu vào vị trí bắt vít (Hình 8).
 - ▶ Khoảng cách 2 ke bằng số đo chiều rộng màn (Hình 4).
- Điều chỉnh cao độ ke đảm bảo nguyên tắc cùng cao độ (Hình 5) và nguyên tắc thẳng hàng (Hình 6).
- Khoan vào các điểm đánh dấu và cố định ke đầu xoay bằng vít vào các vị trí đã đánh dấu (Hình 8).
- Đưa màn lên gần vị trí lắp đặt.
- Gắn màn phía đầu kéo lên ke (Hình 9).
- Xoay nhẹ bánh răng để thật chốt (Hình 10).
- Nâng đầu màn còn lại còn lại lên ke, nhà chốt để cố định màn (Hình 11).

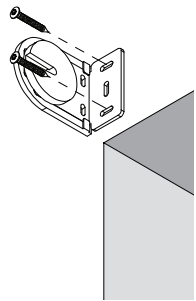

Hình 8

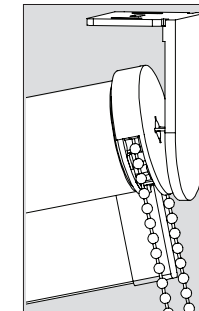

Hình 9

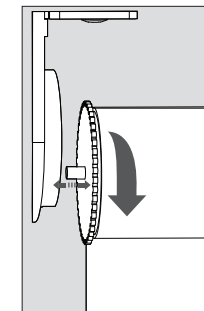

Hình 10

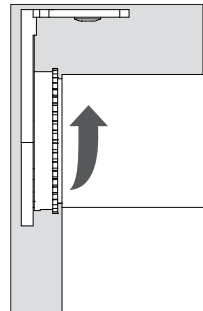

Hình 11

Hướng dẫn sử dụng

Đóng màn

- Kéo dây phía trong cho màn hạ xuống tới điểm mong muốn (Hình 11).

LƯU Ý

Khi màn đã xuống hết, không được cố kéo hoặc giật mạnh dây kéo.

Mở màn

- Kéo dây phía ngoài cho màn cuộn lên tới điểm mong muốn (Hình 11).



- Dây kéo màn có thể gây nguy hiểm cho trẻ nhỏ.
- Màn chỉ sử dụng trong nhà, không dùng ngoài trời.
- Màn có thể hoạt động không ổn định khi có tác động của gió hoặc ngoại lực (gió từ cửa sổ khi mở, gió từ quạt...). Tránh tác động của gió hoặc ngoại lực khác trong khi vận hành màn.

Hình 11

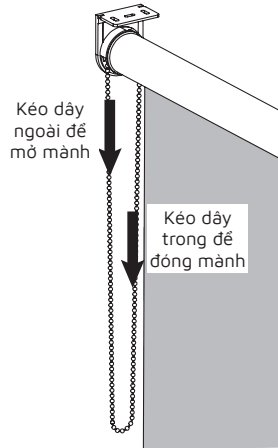

Các sự cố và giải pháp khắc phục

Sự cố	Màn kéo nặng
Giải pháp	■ Kiểm tra hộp màn có bị kích vào bọ cửa 2 bên (đối với màn lắp lọt khuôn cửa), nếu bị kích hãy gửi về nhà sản xuất để chỉnh lại chiều rộng màn.
Sự cố	Vải bị xô sang một bên
Giải pháp	■ Kiểm tra, điều chỉnh lại ke/bát

Vệ sinh và bảo dưỡng

- Lau chùi
 - ▶ Dùng khăn sạch và chổi mềm để vệ sinh thường kỳ 1 đến 2 lần trong tháng.
- Thổi bụi
 - ▶ Dùng máy hút bụi hoặc máy sấy (nhiệt độ thấp) để thổi bụi bám trên bề mặt vải.



MODERO
Shine your home

Lắp đặt • Vận hành • Bảo dưỡng

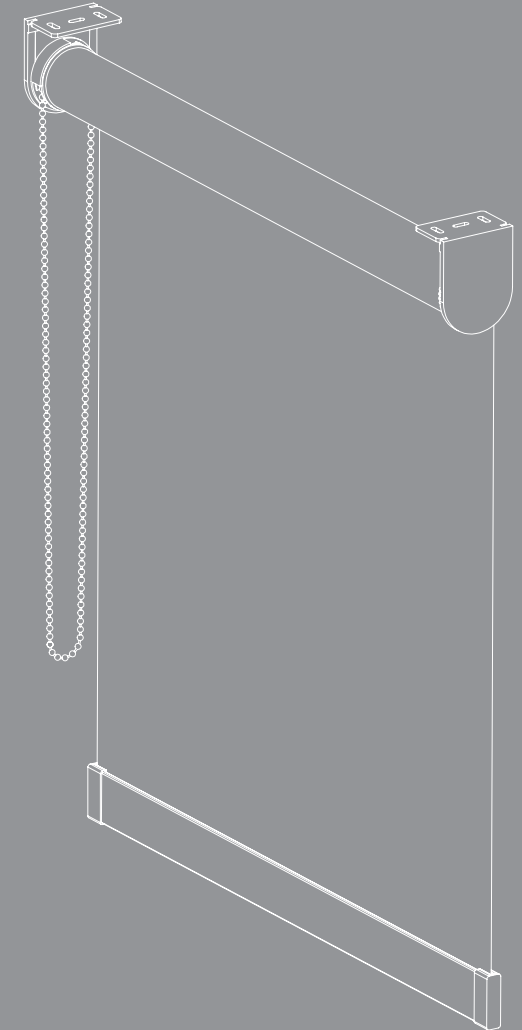

MÀN CUỐI
Hệ Vista