

HƯỚNG DẪN SỬ DỤNG ĐỘNG CƠ

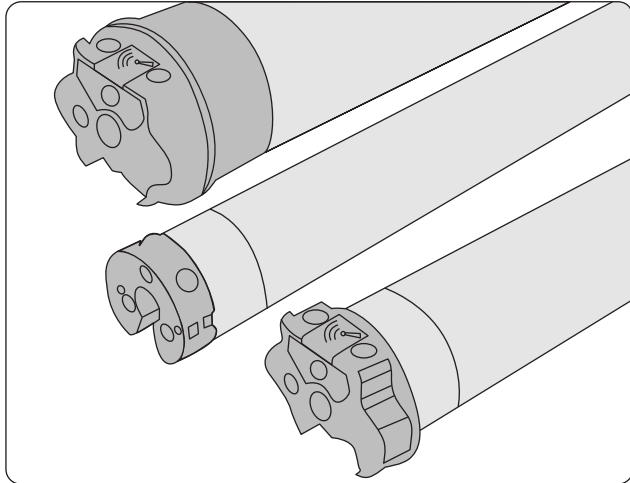

1. THÔNG SỐ KỸ THUẬT

ĐỘNG CƠ	XS4EX620	XQ5JX2017	XQ5JX4017
CÔNG SUẤT	120 W	184 W	322W
MÔ MEN QUAY	6 N.m	20 N.m	40 N.m
TỐC ĐỘ	20 rpm	17 rpm	17 rpm
AMPE KẾ	0.60 A	0.90 A	1.5 A
VÒNG QUAY TỐI ĐA	70 - 35	80	80

2. CHỨC NĂNG

Chức năng	XS4EX620	XQ5JX2017	XQ5JX4017
Siêu êm	•		
Lật chớp	•		
Điểm dừng thứ 3	•	•	•

3. CÀI ĐẶT ĐỘNG CƠ

AN TOÀN

ĐỂ ĐẢM BẢO AN TOÀN XIN LÀM THEO HƯỚNG DẪN SAU:

- Thường xuyên kiểm tra xem có dấu hiệu mất thăng bằng, dấu hiệu mòn hoặc hư hỏng dây điện hay không.
- Không sử dụng nếu cần sửa chữa hoặc bảo trì.
- Các thiết bị điều khiển lắp đặt cố định ở vị trí dễ quan sát.

LẮP ĐẶT



Để lắp đặt được động cơ cần có các phụ kiện tương ứng phù hợp với động cơ và lu rèm
▶ CẢNH BÁO: Lắp ráp không đúng có thể gây hỏng hóc rèm hoặc hoạt động không ổn định.

1 Lắp vòng xoay và bánh xoay.



2 Lắp động cơ vào ống lu cho đến khi vòng xoay được lắp hết vào ống lu.



KẾT NỐI ĐIỆN

Kiểm tra xem điện áp nguồn có sẵn trên hệ thống có như được hiển thị trên nhãn hay không. Việc kết nối nguồn điện động cơ phải được thực hiện theo sơ đồ ở trang tiếp theo, bởi các kỹ thuật viên có trình độ mới vận hành và tuân thủ các quy tắc.

LƯU Ý

- Bộ nguồn phải tính đến thiết bị chuyển mạch có khoảng cách mở giữa các tiếp điểm ít nhất là 3mm.
- Cáp điện trên động cơ chỉ có thể được thay thế bởi các loại cáp có thông số tương đương.
- Không kết nối nhiều hơn 1 động cơ vào cùng 1 công tắc đơn.
- Công tắc điều khiển động cơ phải được lắp đặt ở vị trí nhìn toàn cảnh, không cao quá 1,5m và phải cách xa các bộ phận chuyển động.

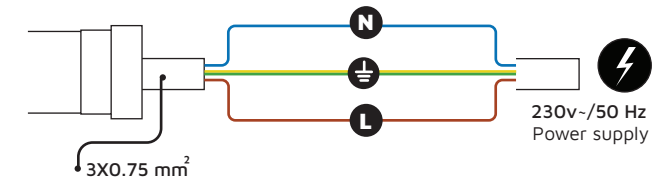

N	Dây trung tính	Xanh dương
PE	Dây nối đất	Vàng/Xanh
L	Dây pha	Nâu

LẬP TRÌNH

NHẬN ĐIỀU KHIỂN

LƯU Ý

■ Nếu phải lắp thêm nhiều động cơ có bộ thu, điều quan trọng là chỉ cấp nguồn cho một động cơ tại một thời điểm trong lần lập trình đầu tiên, để tránh bất kỳ sự can thiệp nào với các động cơ khác.

1 Cung cấp nguồn cho động cơ cần cài đặt.

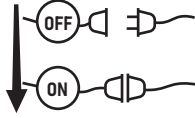

2 Nhấn và giữ nút **PROG-TX 2** cho đến khi động cơ bắt đầu di chuyển.



3 Kiểm tra chiều quay của động cơ, sau đó nhấn **PROG-TX** (động cơ dừng).

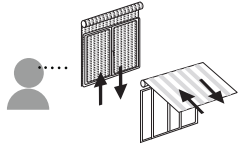

4 Trong vòng 5 giây, nhấn nút tương ứng (nghĩa là **UP** nếu động cơ quay lên trên hoặc **DOWN** nếu ngược lại). Máy phát đã được lập trình và vòng quay của động cơ đã được đồng bộ hóa.

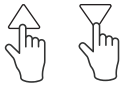

LẬP TRÌNH

THÊM ĐIỀU KHIỂN

1 Nhấn và giữ nút **PROG-TX** của điều khiển mới nhận cho đến khi động cơ bắt đầu di chuyển.



2 Kiểm tra chiều quay của động cơ, sau đó nhấn nút **PROG-TX** (động cơ dừng).

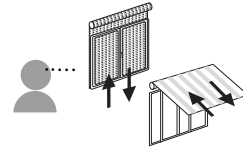

3 Trong vòng 5 giây, nhấn nút tương ứng (nghĩa là **UP** nếu động cơ quay lên trên hoặc **DOWN** nếu ngược lại) trên điều khiển muốn thêm mới. Điều khiển mới đã được thêm và vòng quay của động cơ đã được đồng bộ hóa.

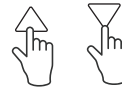

LẬP TRÌNH

KIỂM TRA / ĐÀO CHIỀU

LƯU Ý

■ Phải thực hiện thay đổi hướng trước khi bắt đầu cài đặt giới hạn, nếu không thì phải đặt lại giới hạn.

1 Nhấn và giữ nút **PROG-TX 1** cho đến khi động cơ bắt đầu di chuyển

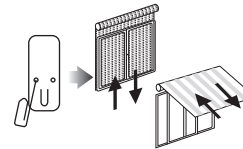

2 Nhấn **STOP**: Động cơ chạy một quãng ngắn. Hướng của động cơ đã bị đảo ngược.

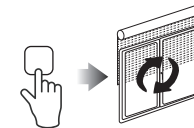

XÓA ĐIỀU KHIỂN

Nhấn đồng thời nút **PROG-TX** và **STOP** của điều khiển cho đến khi động cơ chuyển động nhẹ về cả hai hướng.

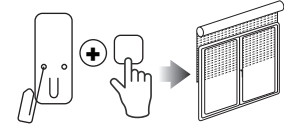

LẬP TRÌNH

THIẾT LẬP LẠI BỘ NHỚ ĐỘNG CƠ

CÁCH 1 - SỬ DỤNG LẬP TRÌNH HỆ THỐNG ĐIỀU KHIỂN

■ Nhấn và giữ cả hai nút **PROG-TX** và **STOP** cho đến khi động cơ chuyển động ngắn và sau đó khoảng 1s động cơ chuyển động một khoảng dài hơn. Bộ nhớ đã xóa.

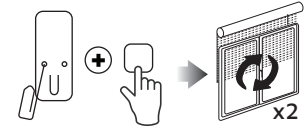

CÁCH 2 - KHÔNG CÓ LẬP TRÌNH HỆ THỐNG ĐIỀU KHIỂN CÓ SẴN

1 Ngắt nguồn điện động cơ, sau đó cấp lại nguồn.

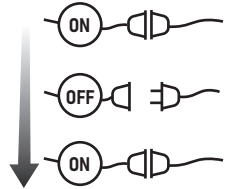

2 Trong vòng 8 giây, sử dụng bất kỳ điều khiển Gafosa nào, nhấn và giữ cả hai nút **PROG-TX** và **STOP** cho đến khi động cơ chạy một quãng dài. Bộ nhớ bây giờ đã xóa.

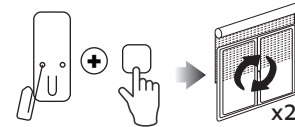

CÀI ĐẶT GIỚI HẠN

CÀI ĐẶT CÔNG TẮC GIỚI HẠN (Chỉ dành cho động cơ có công tắc giới hạn điện tử)

LƯU Ý: LUÔN THIẾT LẬP GIỚI HẠN TRÊN TRƯỚC TIÊN.

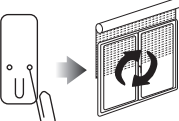
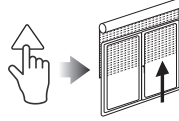
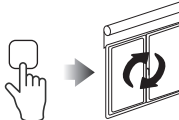
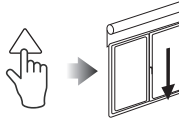
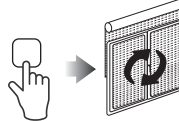
1	Nhấn nút PROG-FC cho đến khi động cơ chuyển động nhẹ. LƯU Ý: Trong "chế độ lập trình", yêu cầu phải có công tắc an toàn.	
2	Nhấn và giữ nút TRÊN và cho động cơ chạy đến vị trí giới hạn UP theo mong muốn.	
3	Nhấn STOP để đặt vị trí giới hạn TRÊN . Động cơ chạy một quãng ngắn.	
4	Nhấn và giữ nút DƯỚI và cho động cơ chạy đến vị trí giới hạn DƯỚI theo mong muốn.	
5	Nhấn STOP để đặt vị trí giới hạn DƯỚI . Động cơ chạy một quãng ngắn.	

LƯU Ý

■ Có thể thực hiện cài đặt giới hạn chính xác khi UPWARD hoặc DOWNWARD bằng cách nhấn nút PROG-FC lần thứ hai. Sau đó, động cơ sẽ di chuyển chậm theo từng bước hướng tới giới hạn theo mong muốn. Luôn luôn nhấn nút STOP để đặt vị trí giới hạn.

CÀI ĐẶT GIỚI HẠN

CÀI ĐẶT TỰ ĐỘNG GIỚI HẠN

- Đối với các giới hạn được thiết lập bằng cảm biến mô-men xoắn (dừng lại động cơ học của cửa chớp hoặc mái hiên/ màn che cassette), nhấn và giữ nút UP cho đến khi thanh dưới cùng chạm vào băng cassette hoặc hộp cửa chớp.
- Để thêm thời gian một chút sẽ cho biết vị trí UP đã được ghi nhớ. Quy trình tương tự có thể được thực hiện đối với giới hạn DOWN nhưng chỉ dành cho cửa chớp lăn.

ĐIỂM DỪNG THỨ 3

1 Cho rèm đến vị trí cài đặt.

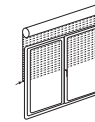

2 Nhấn đồng thời các nút **UP** và **DOWN** cho đến khi động cơ thực hiện chuyển động ngắn ở cả 2 chế độ. Điểm dừng thứ 3 đã được thiết lập.

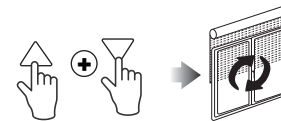

GỌI ĐIỂM DỪNG THỨ 3

Nhấn và giữ STOP trong vòng ít nhất 3 giây.

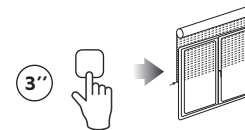

XÓA ĐIỂM DỪNG THỨ 3

Nhấn đồng thời cả hai nút **UP** và **DOWN** cho đến khi động cơ thực hiện chuyển động ngắn theo cả

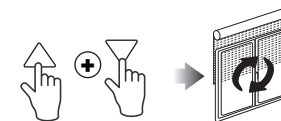

09